

DC630G – Samozamykacz do furtek

ASSA ABLOY

ASSA ABLOY Door Controls

The global leader in
door opening solutions

DC630G

Samozamykacz do furtek z szyną ślizgową w technologii Cam-Motion®



ASSA ABLOY DC630G

- Samozamykacz do furtek z szyną ślizgową w technologii Cam-Motion®, montaż pionowy
- Spełnia wymagania w ramach budownictwa bez barier (EA / CEN TR 15894)
- Przeznaczony do stosowania w konstrukcjach ażurowych
- Max szerokość skrzydła do 1300 mm, Max masa skrzydła do 150kg
- Sposoby montażu: push/pull, na słupku konstrukcji ogrodzenia lub montaż boczny na ścianie
- Dostępny w wersji DIN prawej lub lewej

Charakterystyka DC630G

- Regulacja siły zamykania pozwala na stosowanie go do skrzydeł do szerokości nawet do 1300 mm
- Niezależne termostatyczne zawory pozwalają regulować prędkości zamykania fazy głównej (S) i fazy domknięcia (L) zapewniając stabilną pracę w szerokim zakresie temperaturowym
- Konstrukcja szyny i ramienia niweluje możliwość przypadkowego przytrzaśnięcia palców
- Łatwość otwierania dzięki technologii Cam-Motion®
- Łatwy i szybki montaż
- W komplecie z szyną ślizgową i elementami montażowymi w postaci śrub i nitów
- Dostępne wykończenia: czarny podobny do RAL 9004 oraz srebrny EV1
- Farby przeznaczone do zastosowań zewnętrznych, podwyższona odporność na korozję

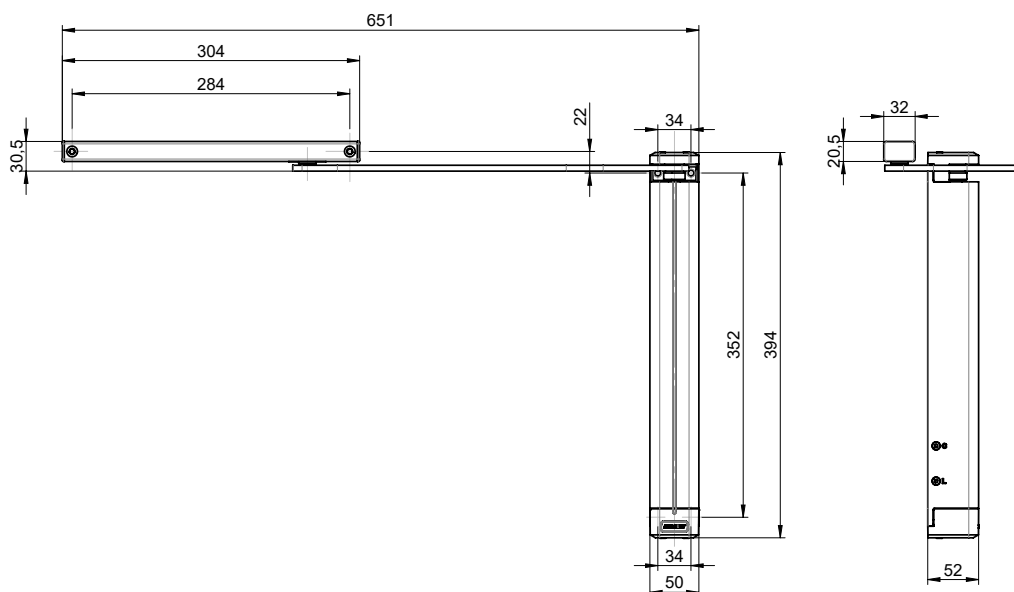

DC630G

Informacje techniczne

Informacje techniczne	
Masa skrzydła Max	150Kg
Szerokość skrzydła Max	1300mm
Regulacja prężenia wstępnego	Tak
Stronność	Lewy /prawy
Sposób montażu	Push/Pull; na słupku lub na ścianie bocznej
Regulacja prędkości zamykania	Zmienne ~130°-20°
Regulacja prędkości domknięcia	Zmienne ~20°-0°
Masa	2.7 kg
Wysokość	64 mm
Głębokość	58 mm
Długość	272 mm

Tutaj możesz przeanalizować i porównać indywidualne zalety produktu w zależności od branży

Rodzaj klienta	Zalety
Projektanci	<ul style="list-style-type: none"> Produkt wysokiej jakości Elastyczność projektowania/dostępne różne wersje montażu Nowoczesny i kompaktowy design Niezawodność Spełnia wymagania w obszarze budownictwa bez barier (CEN TR 15894)
Wykonawcy	<ul style="list-style-type: none"> Pasuje do różnych modeli ogrodzeń Szybki, łatwy i wygodny montaż, nie wymaga spawania Szybka, łatwa regulacja parametrów samozamykacza - zawory (L)/(C)/prężenie wstępne Lewy/Prawy, montaż na słupku lub na ścianie, strona Pull/Push
Handel	<ul style="list-style-type: none"> Szeroki wachlarz możliwości montażowych Komplet w szyną i ramieniem oraz elementami montażowymi w postaci śrub i nitów Redukcja stanów magazynowych ze względu na uniwersalność komponentów Dostępne akcesoria dodatkowe
Użytkownik	<ul style="list-style-type: none"> Zawory termodynamiczne znacząco zmniejszają wpływ różnic temperaturowych Technologia Cam-Motion® znacząco zmniejsza siłę potrzebną do otwarcia furtki Specjalna konstrukcja zapobiegająca przypadkowemu przycięciu palców Wysoka estetyka i przemyślany design

Specyfikacja DC630G

- Samozamykacz szynowy do furtek ASSA ABLOY DC630G w technologii Cam-Motion®
- Regulacja prężenia wstępnego pozwala na stosowanie go do skrzydeł o szerokości do 1300 mm
- Zawory regulacyjne prędkości zamykania fazy głównej i fazy domknięcia
- Montaż na słupku lub na ścianie bocznej, montaż po stronie Pull/Push
- Wersja LEWA/PRAWA
- Regulacja trzymania skrzydła w pozycji otwartej: płynna w zakresie kątów 80° do 130°
- Element trzymający skrzydło w pozycji otwartej wsuwany do szyny prowadzącej samozamykacza; w celu zwolnienia blokady należy mocniej szarpnąć skrzydłem

Akcesoria:

- blachy montażowe AC632 do szyny samozamykacza
- blacha montażowa AC633 dla montażu na ścianie lub po stronie Push
- Mechaniczny odbojnik A153 (jak w standardowych samozamykaczach szynowych ASSA ABLOY)
- Mechaniczna blokada pozycji otwartej A152 (jak w standardowych samozamykaczach szynowych ASSA ABLOY)

Wykończenia:

- Srebrne EV1
- Czarny podobny do RAL 9004
- Inne wykończenia na indywidualne zapytanie

DC630G

Wymiary produktu i sposoby montażu

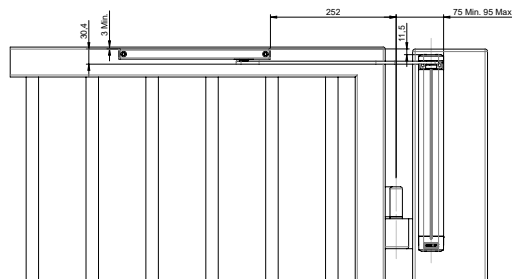

Ilość miejsca wymagana dla standardowej instalacji na słupku (strona Pull)

Na rysunku pokazano samozamykacz PRAWY (DC630G-R)

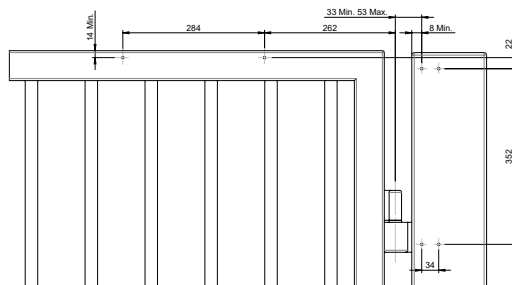
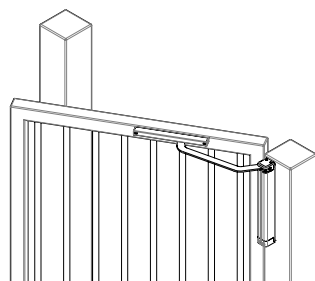

Punkty montażowe dla standardowej instalacji na słupku (strona Pull)

Na rysunku pokazano samozamykacz PRAWY (DC630G-R)

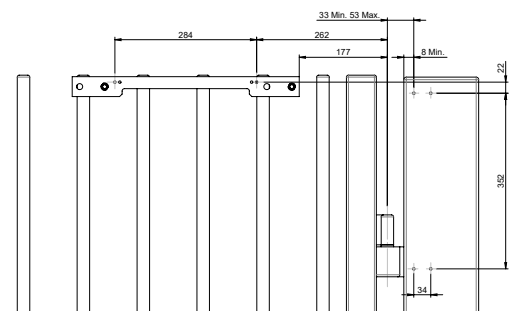
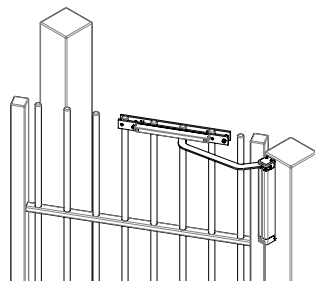

Montaż przy pomocy płytek AC632 dla standardowej instalacji na słupku (strona Pull)

Na rysunku pokazano samozamykacz PRAWY (DC630G-R)

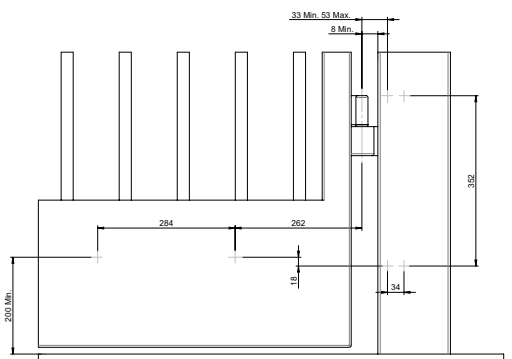
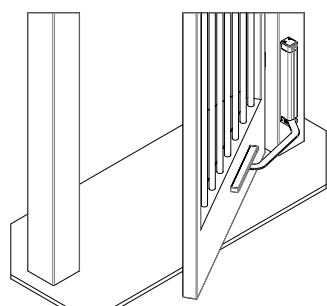

Montaż "do góry nogami" dla standardowej instalacji na słupku (strona Pull)

Dla takiego montażu wymagany samozamykacz LEWY (DC630G-L)

DC630G

Wymiary produktu i sposoby montażu

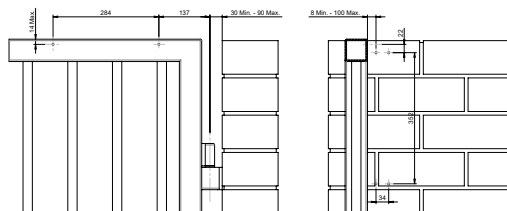
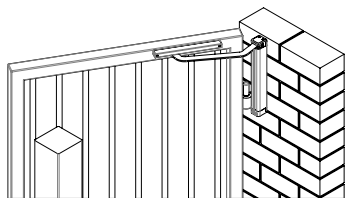

Ilość miejsca wymagana dla standardowej instalacji na ścianie (strona Push)

Na rysunku pokazano samozamykacz LEWY (DC630G-L)

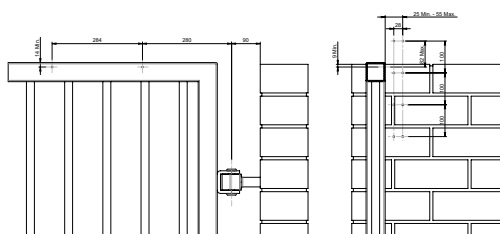
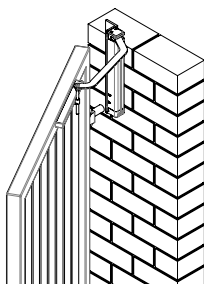

Instalacja przy użyciu kątownika AC633 dla standardowej instalacji na ścianie (strona Pull)

Na rysunku pokazano samozamykacz PRAWY (DC630G-R)

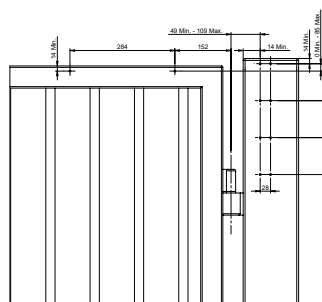
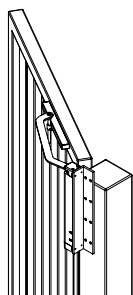

Instalacja przy użyciu kątownika AC633 dla standardowej instalacji na słupku (strona Push)

Na rysunku pokazano samozamykacz LEWY (DC630G-L)

DC630G

Akcesoria

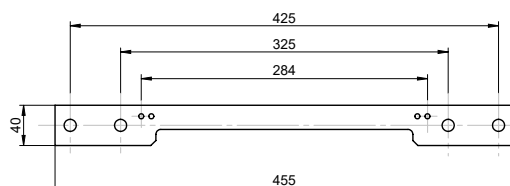
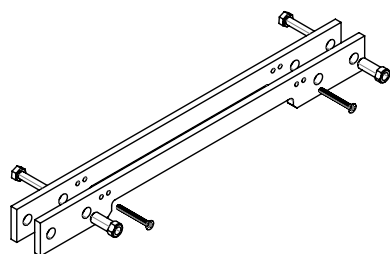

Płyta montażowa AC632
W przypadku braku odpowiedniej płaszczyzny montażowej dla szyny

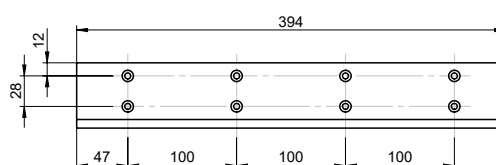
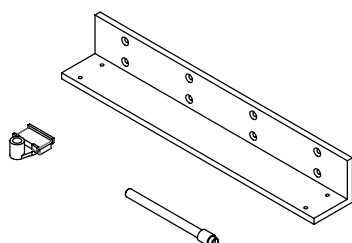

Kątownik montażowy siłownika AC633
Dla wersji montażowych siłownika po stronie Push i montażu na ścianie

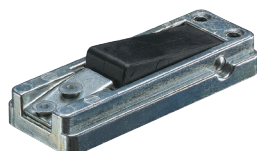

Mechaniczna blokada skrzydła w pozycji otwartej A152

Mechaniczna blokada skrzydła w przypadku, gdy zachodzi potrzeba przytrzymania skrzydła w bezpieczny sposób w pozycji otwartej przez jakiś czas. Prosty montaż w szynie ślizgowej. Kąt stałego otwarcia max. 130°. Płynna regulacja siły trzymania.

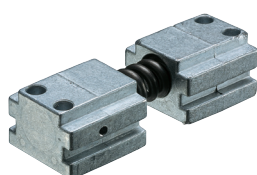

Mechaniczny blokada kąta owarcia A153

Zabezpiecza przed nagłym otwarciem skrzydła i potencjalnym uszkodzeniem rzeczy lub osób znajdujących się na drodze skrzydła. Prosty montaż w szynie ślizgowej. Płynna regulacja do kąta otwarcia max. 90°.

UWAGA: element ten nie zastępuje odbojnika zamontowanego w ścianie lub na posadzce!!

DC630G

Asortyment

Opis Produktu	Numer zamówieniowy
DC630G, Pionowy samozamykacz do furtek, LEWY, wykończenie srebrne EV1	D C 6 3 0 G - L - - - E V 1 -
DC630G, Pionowy samozamykacz do furtek, PRAWY, wykończenie srebrne EV1	D C 6 3 0 G - R - - - E V 1 -
DC630G, Pionowy samozamykacz do furtek, LEWY, wykończenie czarne podobne do RAL 9004	D C 6 3 0 G - L - - - 9 0 0 4
DC630G, Pionowy samozamykacz do furtek, PRAWY, wykończenie czarne podobne do RAL 9004	D C 6 3 0 G - R - - - 9 0 0 4
AC632, Płyty montażowe do szyny samozamykacza DC630G, wykończenie srebrne EV1	D C A C 6 3 2 - - - - E V 1 -
AC632, Płyty montażowe do szyny samozamykacza DC630G, wykończenie czarne podobne do RAL 9004	D C A C 6 3 2 - - - - 9 0 0 4
AC633, Kątownik montażowy do samozamykacza DC630G, wykończenie srebrne EV1	D C A C 6 3 3 - - - - E V 1 -
AC633, Kątownik montażowy do samozamykacza DC630G, wykończenie czarne podobne do RAL 9004	D C A C 6 3 3 - - - - 9 0 0 4
A152 Mechaniczna blokada skrzydła w pozycji otwartej	D C A 1 5 2 - - - - - - - - -
A153 Mechaniczny blokada kąta otwarcia skrzydła	D C A 1 5 3 - - - - - - - - -

The ASSA ABLOY Group is the global leader in access solutions. Every day, we help billions of people experience a more open world.

ASSA ABLOY Opening Solutions leads the development within door openings and products for access solutions in homes, businesses and institutions. Our offering includes doors, door and window hardware, locks, access control and service.

ASSA ABLOY Opening Solutions Poland S.A.
Ul. Magazynowa 4
64-100 Leszno
Polska

<https://www.assaabloy.com/pl/pl>