

DORMA

Samozamykacz

TS 83



Samozamykacz z „inteligentnym” tłumieniem otwierania (beckcheck)

Łatwy w montażu i jeszcze łatwiejszy do regulacji.

Samozamykacz do prawie wszystkich zastosowań i wielkości drzwi.

DORMA TS 83 jest efektem wieloletnich prac nad rozwojem samozamykaczy. Rezultatem jest niezwykle wszechstronność i komfort użytkowania.

DORMA TS 83 może być dopasowany do prawie

wszystkich typów drzwi.

Dostępny także z dodatkowym zabezpieczeniem

antykorozyjnym do odsłoniętych zastosowań, narażonych na agresywne warunki atmosferyczne.

Montaż nie może być łatwiejszy – i w końcu – technicznie doskonały.

Produkowane zgodnie z normą ISO 9001.

Korzyści

Dla handlu

- Zmniejszenie kosztów magazynowych poprzez redukcję zapasów szerokiej gamy samozamykaczy do różnych zastosowań.
- Szeroki zakres akcesoriów pozwala sprostać wszelkim nietypowym wymaganiom montażowym.

Dla montażystów/ /producentów

- Łatwy w montażu.
- Dostosowanie do drzwi za pomocą prostej regulacji.
- Do drzwi lewych i prawych.
- Siła zamykania w zakresie EN 3–6 pasuje praktycznie do wszystkich zastosowań.

Dla architektów/ /projektantów

- Kompaktowa konstrukcja i mocne płaskie ramie do montażu.
- Szeroki zakres funkcji standardowych, uzupełniony przez opcjonalne dodatki.
- Do drzwi przeciwpożarowych.

Dla użytkowników

- Optymalne zabezpieczenie ściany i drzwi dzięki „inteligentnemu” tłumieniu otwierania (beckcheck).
- Prędkość zamykania praktycznie nie jest zakłócona przez wahania temperatury.
- Proporcjonalnie mały opór otwarcia dzięki wysokiej efektywności mechanicznej.

Dane techniczne

TS 83

		wielkość	EN 3–6	EN 7
Płynnie regulowana siła zamykania			●	–
Szerokość drzwi *	1400 mm		●	–
	1600 mm		–	●
Drzwi zewnętrzne, otwieranie na zewnątrz ¹⁾	1400 mm		●	–
	1600 mm		–	●
Drzwi przeciwpożarowe i dymoszczelne *	1400 mm		●	–
	1600 mm		–	●
Do drzwi prawych i lewych			●	●
Typ ramienia	standard		●	●
	płaski		●	●
	szyna ślizgowa		–	–
Siła zamykania płynnie regulowana śrubą nastawczą			●	–
Prędkość zamykania regulowana zaworem hydraulicznym			●	●
Prędkość zamykania regulowana dwoma zaworami 180°–15°, 15°–0			●	–
Faza dobiecia	ramieniem		●	●
	zaworem		–	–
Tłumienie otwierania	samoregulacja		●	●
	regulacja zaworem		●	●
Opóźnienie zamykania			○	–
	regulowane zaworem		○	–
Blokada otwarcia			○	○
Masa	[kg]		1,7	3,3
Wymiary	długość [mm]	245,0	293,0	
	głębokość [mm]	46,0	47,5	
	wysokość [mm]	60,0	60,0	
Spełnia normę PN EN 1154			●	●

● Standard – Nie występuje ○ Opcja

* Do ciężkich drzwi, lub drzwi narażonych na silne podmuchy wiatru, rekomendujemy nastawienie większej siły zamykania lub użycie samozamykacza z większą siłą zamykania

Certyfikaty

DORMA TS 83 ma certyfikat CERTIFIRE do stosowania na

drzwiach p-poż. ITT (certyfikat nr 118)

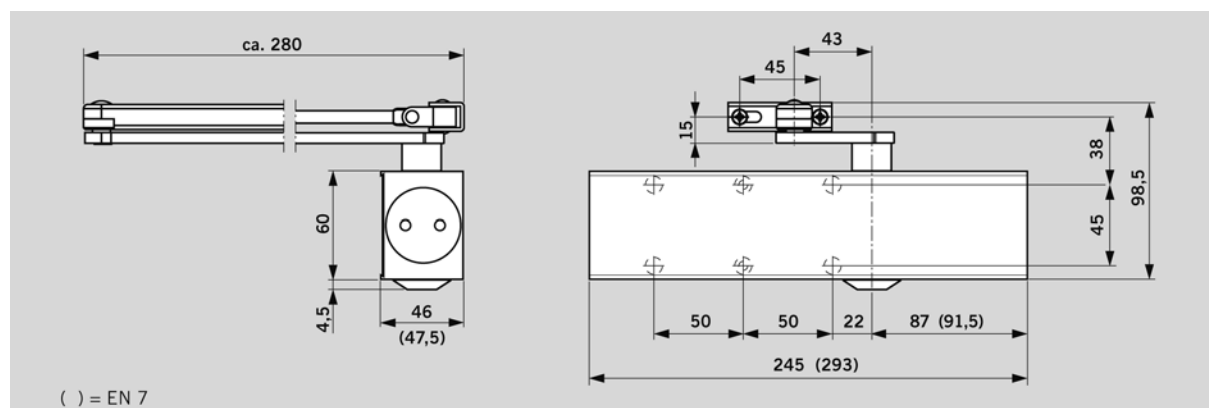

() = EN 7

Funkcje standardowe i opcjonalne

„Inteligentne” tłumienie otwierania (beckcheck) – model BC/ÖD

Dzięki innowacyjnej konstrukcji, opór tłumienia otwarcia występuje wówczas, gdy kąt otwarcia drzwi jest większy niż ok. 70° i zwiększa się wprost proporcjonalnie do przyspieszenia otwierania drzwi. Opór ten jest praktycznie niezauważalny, gdy drzwi otwierane są powoli. Jeśli drzwi zostaną otwarte szybko, tłumienie otwierania odpowie w równym stopniu.

Gdyby drzwi były otwarte raptownie – umyślnie czy bezmyślnie, przypadkowo lub przez podmuch wiatru – tłumienie otwierania zareaguje z pełną siłą, chroniąc ścianę i drzwi przed uszkodzeniem.

Jeśli funkcja tłumienia otwierania jest zbędna, może być wyłączona w prosty sposób.

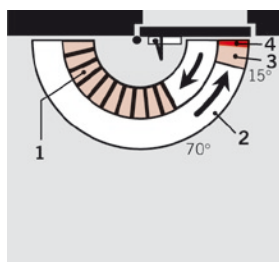
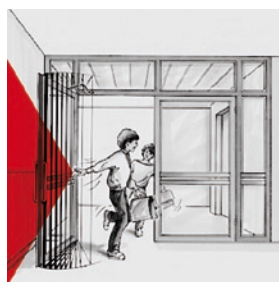

1. Samoregulujące się tłumienie otwierania.
2. W pełni kontrolowana i regulowana prędkość zamykania 180°–15°.
3. W pełni kontrolowana i regulowana prędkość zamykania 15°–0°.
4. Regulowany zakres fazy dobiecia.

Opóźnienie zamykania – model BC/ÖD + DC/SV (opcjonalnie)

Model ten z dodatkową, zintegrowaną funkcją opóźnienia zamykania umożliwia wstrzymanie cyklu zamknięcia w regulowanym zakresie takim, że niepełnosprawni, matki z dzieckiem i osoby niosące nieporęczne bagaże są w stanie bez przeszkód przejść przez drzwi.

Model ten może być także użyty dla drzwi przeciwpożarowych.

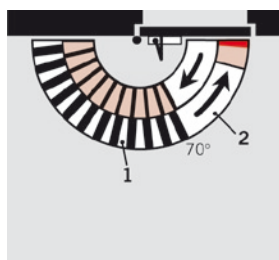

1. Hydrauliczna regulacja opóźnienia zamknięcia DC
2. W pełni kontrolowana i regulowana prędkość zamykania

Model z ramieniem z blokadą otwarcia

Połączenie TS 83 z ramieniem z blokadą otwarcia umożliwia na zablokowanie drzwi w pozycji otwartej w odpowiednim kącie (aż do ok. 150°).

Blokada otwarcia może być włączona lub wyłączona przez użytkownika jeżeli użyjemy ramienia z blokadą z przetłaczniakiem.

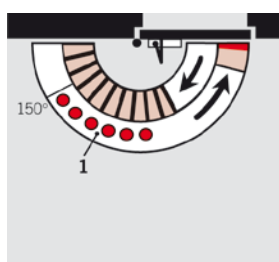

1. Zakres działania blokady otwarcia

Ramię z blokadą otwarcia (opcja) nie może być stosowane do drzwi przeciwpożarowych i dymoszczelnych.

Montaż na skrzydle po stronie zawiasów

Przykład montażu samozamykacza do skrzydła lewego (wg ISO 6), dla skrzydła prawego montaż jest lustrzanym odbiciem (wg ISO 5)

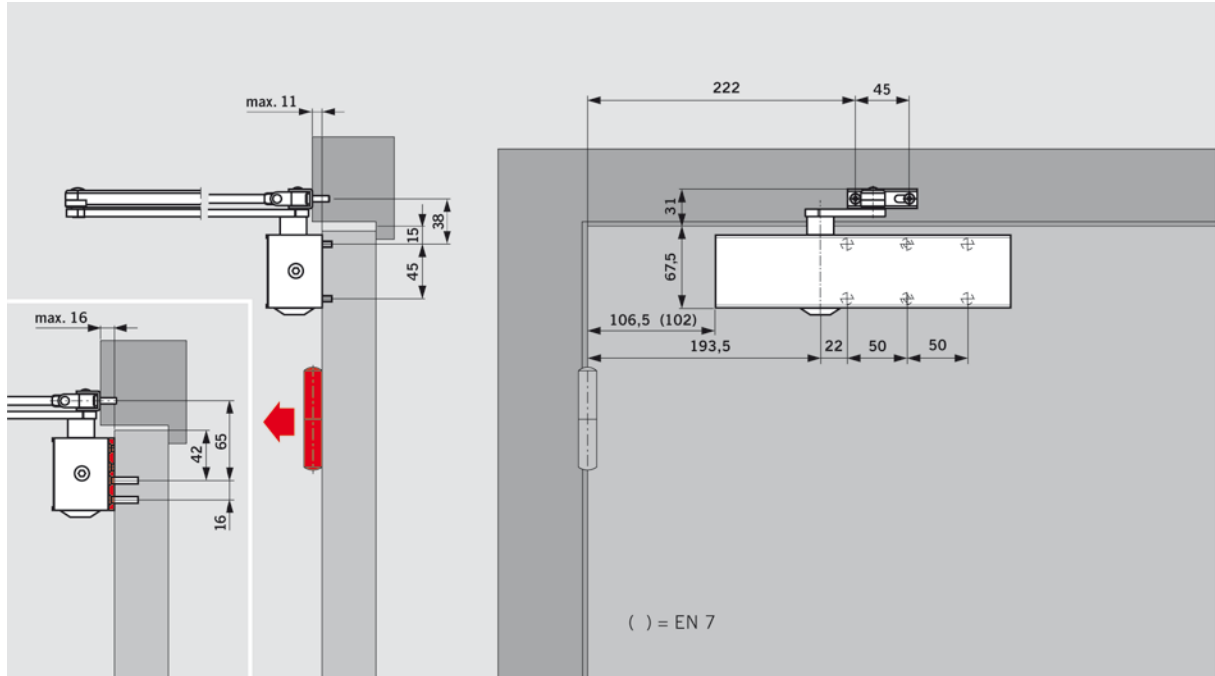

Montaż na skrzydle z blokadą otwarcia po stronie zawiasów

Przykład montażu samozamykacza do skrzydła lewego (wg ISO 6), dla skrzydła prawego montaż jest lustrzanym odbiciem (wg ISO 5)

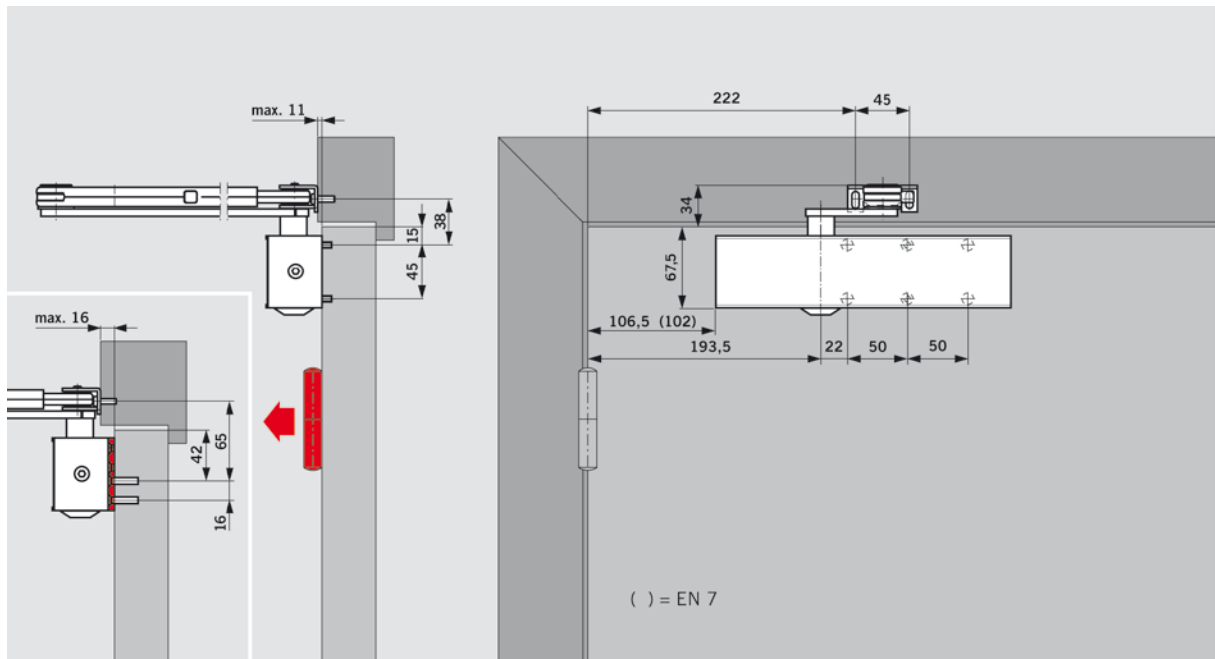

Montaż na ościeżnicy po przeciwnej stronie zawiasów

W tym przypadku tłumienie otwierania zaczyna działać od zakresu między 85° i 90°, zależnie od głębokości ościeżnicy i typu użytych zawiasów, natomiast opóźnienie zamykania uwalnia drzwi we wcześniejszym punkcie.

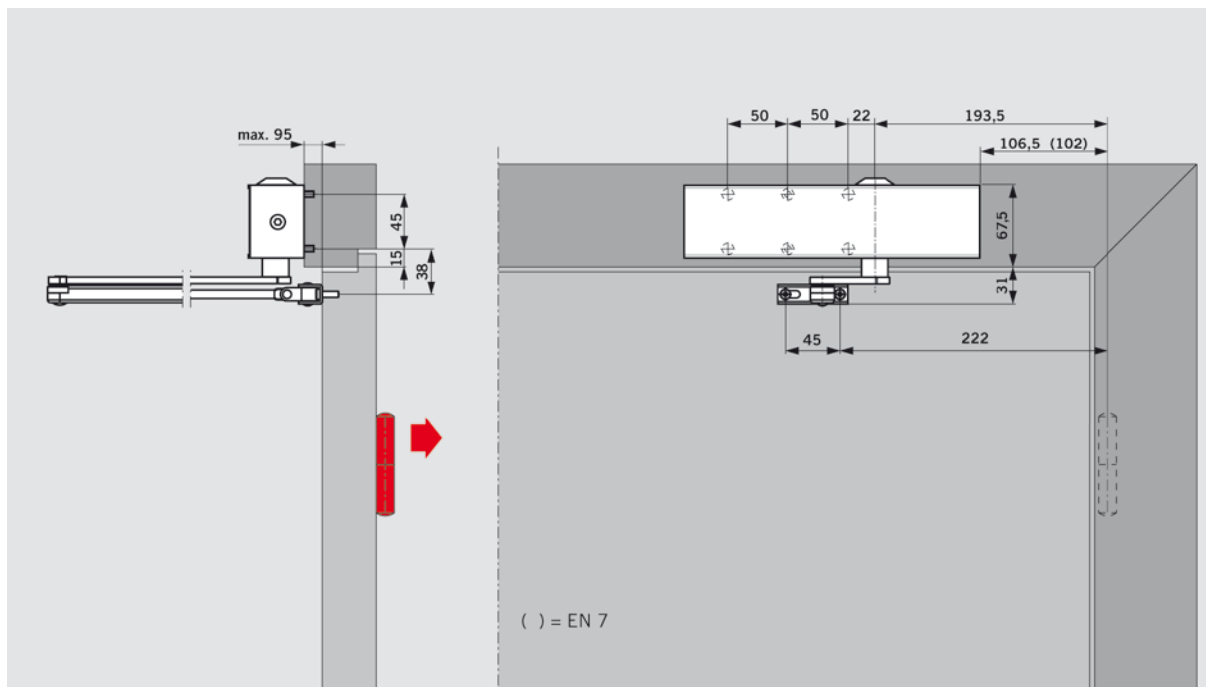

Do drzwi przeciwpożarowych samozamykacz może być zamontowany na ościeżnicy tylko w przypadku uzyskania stosownego certyfikatu lub aprobaty w akredytowanej jednostce testującej.



Akcesoria

Płytki montażowa

Art. No. 8380

Do montażu do drzwi przeciwpożarowych i dymoszczelnych, w których samozamykacz nie może być zainstalowany bezpośrednio. Wzór otworów do nawiercenia według EN 1154, dodatek 1.

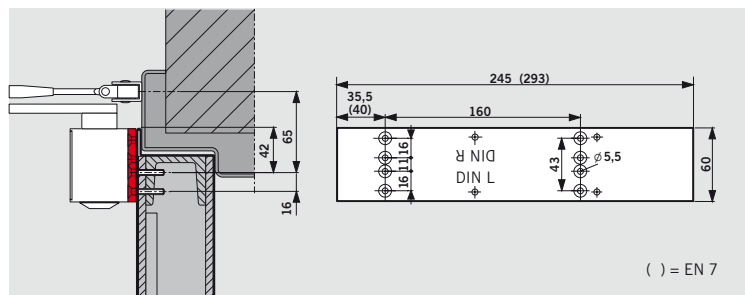

Płytki ramienia

Art. No. 8365

Do montażu ramienia do szczególnie wąskiej ościeżnicy.

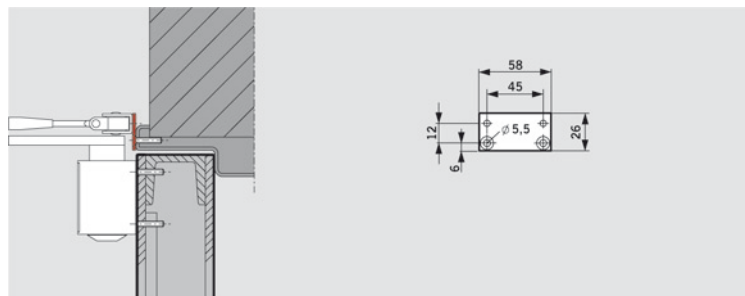

Wspornik kątowy

Art. No. 8357

Do montażu do ościeżnicy/nadproża po przeciwnej stronie zawiasów. Do drzwi przeciwpożarowych i dymoszczelnych wymagana jest aprobatą zgodności, dotycząca konkretnych drzwi.

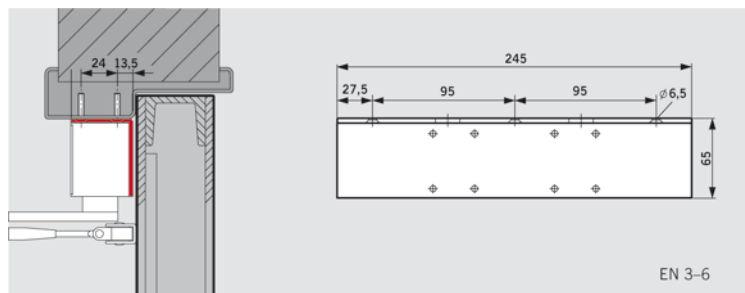

Wspornik montażowy

Art. No. 8359

Przy braku możliwości bezpośredniego montażu samozamykacza do ościeżnicy. Do drzwi przeciwpożarowych i dymoszczelnych wymagana jest aprobatą zgodności, dotycząca konkretnych drzwi.

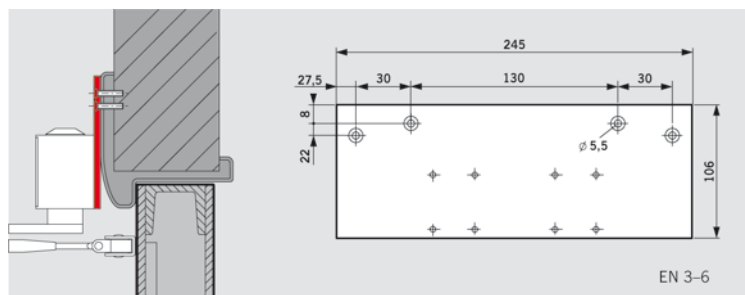

Wspornik ramienia równoległego

Art. No. 8382

Do montażu ramienia równoległego po przeciwnej stronie zawiasów. Do drzwi przeciwpożarowych i dymoszczelnych wymagana jest aprobatą zgodności dotycząca konkretnych drzwi.

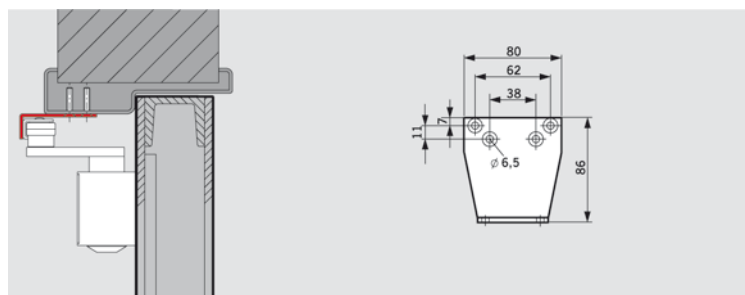







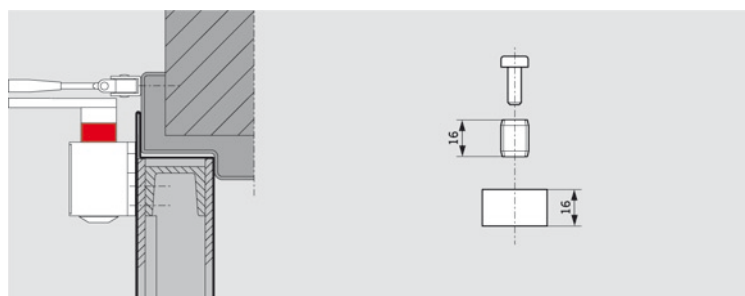



Przedłużenie sworznia

Art. No. 8349

Zwiększenie dystansu między samozamykaczem, a mocowaniem ramienia w przypadku wysokiej przyłgi drzwi; wysokość 16 mm.

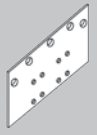

Samozamykacz TS 83	Ramię standardowe	Ramię standardowe typ antykorozyjny (AC)	Ramię płaskie	Ramię z blokadą otwarcia z przełącznikiem on/off	Płytki montażowa	Płytki ramienia	Wspornik kątowy	Wspornik montażowy	Wspornik ramienia równoległego	Przedłużenie sworznia 16 mm
	 □ 220023xx		 □ 830001xx	 □ 220030xx	 EN 3-6 380001xx EN 7 830011xx	 830014xx	 EN 3-6 380003xx	 EN 3-6 830012xx	 280066xx	 83003705
Siła EN 3-6 BC/ÖD ■ 380101xx	□		□	□	#	#	#	#	#	#
Siła EN 3-6 BC/ÖD + DC/SV ■ 380201xx	□		□	□	#	#	#	#	#	#
Siła EN 3-6 BC/ÖD (AC)		□ 38030301			#	#	#	#	#	#
Siła EN 7 BC/ÖD ■ 830501xx	□		□	□	#	#			#	#

Numer katalogowy: ■ samozamykacz oddzielnie; □ ramię oddzielnie; □■ samozamykacz z ramieniem, komplet; # akcesoria.

Kolor xx: srebrny 01, biały (RAL 9016) 11, biały (RAL 9010) 10, inny 09.

*Antykorozyjnie zabezpieczony samozamykacz wraz z ramieniem standardowym dostępny tylko w kolorze srebrnym (01).

Specyfikacja TS 83 EN 3-6

Ramieniowy samozamykacz nawierzchniowy ze zintegrowanym, samoregulującym się tłumieniem otwarcia, regulowaną siłą zamykania EN 3-6, regulowaną prędkością zamykania w dwóch niezależnych zakresach, regulowaną fazą dobiecia.

Do drzwi prawych i lewych. Spełnia normę PN EN 1154.

Model

- opcjonalnie z regulowanym opóźnieniem zamknięcia
- z ramieniem standardowym
- z płaskim ramieniem
- typ antykorozyjny (AC)
- ramię z blokadą otwarcia z przełącznikiem on/off

Akcesoria

Kolor

- Srebrny
- Biały (RAL 9016)
- Kolor specjalny (RAL _____)

Typ DORMA TS 83

- TS83

Specyfikacja TS 83 EN 7

Ramieniowy samozamykacz nawierzchniowy ze zintegrowanym samoregulującym się tłumieniem otwarcia, regulowaną siłą zamykania EN 7, regulowaną prędkością zamykania, regulowaną fazą dobiecia.

Do drzwi prawych i lewych. Spełnia normę PN EN 1154.

Model

- z ramieniem standardowym
- z płaskim ramieniem
- ramię z blokadą otwarcia z przełącznikiem on/off

Akcesoria

Kolor

- Srebrny
- Biały (RAL 9016)
- Kolor specjalny (RAL _____)

Typ DORMA TS 83

- TS83

Door Control Division na świecie



www.dorma.com

Środkowa Europa

DORMA GmbH + Co. KG
Breckerfelder Str. 42-48
D-58256 Ennepetal
Tel. +49 23 33/7 93-0
Fax +49 23 33/7 93-4 95

Dania

DORMA Danmark A/S
Sindalvej 6-8
DK-2610 Rødovre
Tel. +45 44/54 30 00
Fax +45 44/94 95 04

Australia

DORMA Door Controls Pty. Ltd.
52 Abbott Road
Hallam/Victoria 3803
Australia
Tel. +61 3/97 96 35 55
Fax +61 3/97 96 39 55

Południowa Afryka

DORMA Door Controls (Pty.) Ltd.
Kings Court,
4A Mineral Crescent ZA-2000
Crown/Gauteng Johannesburg
Tel. +27 11/8 30 02 80
Fax +27 11/8 30 02 91



Technika
drzewiowa

Powstający Rynek

DORMA GmbH + Co. KG
Breckerfelder Str 42-48
D-58256 Ennepetal
Tel. +49 23 33/7 93-0
Fax +49 23 33/7 93-4 95

Ameryka Południowa

DORMA Sistemas de Controles para
Portas Ltda.
Av. Piracema, 1400
Centro Empresarial Tambore
CEP 06400 Barueri/ São Paulo,
Brasil
Tel. +55 11/41 91 32 44
Fax +55 11/41 91 21 93



Automatyka

Daleki Wschód

DORMA Door Controls Pte. Ltd.
No. 2 Jalan Terusan,
Jurong
Singapore 619285
Tel. +65 62 68/76 33
Fax +65 62 65/79 14

Europa Południowo-Wschodnia

DORMA AUSTRIA GmbH Pebering
Strass 22
A-5301 Eugendorf
Tel. +43 62 25/2 84 88
Fax +43 62 25/2 84 91

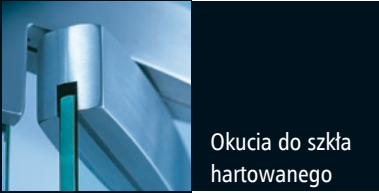

Okucia do szkła
hartowanego

Francja

DORMA France S.A.S. Europarc
42,
rue Eugène Dupuis
F-94046 Créteil
Tel. +33 1/41 94 24 00
Fax +33 1/41 94 24 01

Europa Południowa

DORMA Italiana S.r.l.
Via. A. Canova 44/46
I-20035 Lissone (MI)
Tel. +39 039/24 40 31
Fax +39 039/24 40 33 10



Technika
zabezpieczeń
drzwi

Zatoka Perska

DORMA Gulf Door Controls FZE
Jebel Ali Free Zone,
Roundabout 8,
Unit VC 02
Dubai, United Arab Emirates
Tel. +971 48/83 90 14
Fax +971 48/83 90 15

DORMA Ibérica, S.A.

Camino San Martin de la Vega, 4 E-
28500 Arganda del Rey
(Madrid)
Tel. +34 91/8 75 78 50
Fax +34 91/8 75 78 81

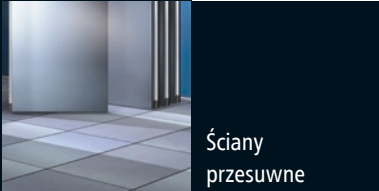

Ściany
przesuwne

Ameryka Północna

DORMA Architectural Hardware
DORMA Drive, Drawer AC
Reamstown, PA 17567
Tel. +1-800-523-8483
Fax +1-800-274-9724

Wielka Brytania/Irlandia

DORMA UK Ltd.
Door Controls Division
Wilbury Way
GB-Hitchin
Hertfordshire SG4 0AB
Tel. +44 14 62/47 76 00
Fax +44 14 62/47 76 01